

取扱説明書

G-ACE

光合成促進機 ジー・エース

CG-205SLW

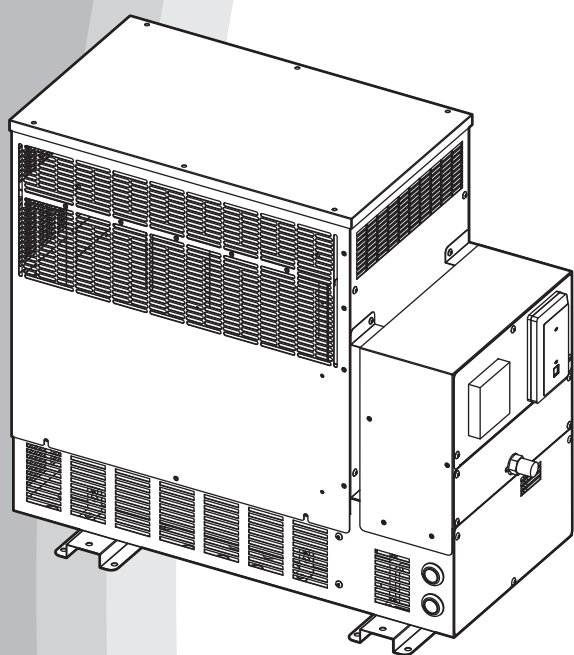

お客様へ

このたびは弊社製品をお買い上げいただきまして、まことにありがとうございます。
「取扱説明書」をよくお読みのうえ、正しく安全にお使いください。

【保証書別添付】

◎この製品はCO₂施用専用です。
他の用途には使用しないでください。

1	安全上のご注意	4
2	各部のなまえ	7
3	使用前の準備	9
4	使いかた	11
5	日常の点検・お手入れ	16
6	長期間使用しないとき	17
7	こんなときは？	18
8	移設・廃棄・譲渡	21
9	仕様	22

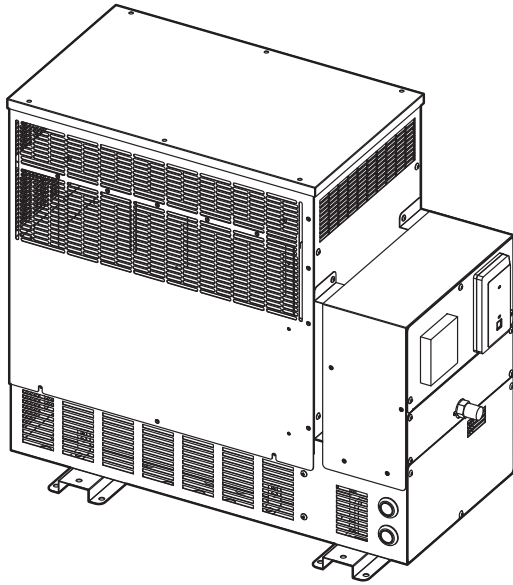

- ジー・エースは、ガスを燃焼してCO₂を供給します。
- 24時間タイマーを設定することで、自動で運転します。
- 複合環境制御ウルトラエースシリーズや炭酸ガスコントローラー CGCシリーズ（ネポン）と接続して、CO₂濃度で運転を制御することもできます。

効果的な使いかた

昼間の施用が理想的

一般的に、CO₂施用は日の出から施用を開始し、室温が上昇して換気するときまで継続します。施用時間が長いほど効果が現れやすいと言われています。

換気窓が開くと施用したCO₂が温室外に出てしまうので、施用タイミングについては注意が必要です。

換気温度は通常より1～3℃程度高く設定し、様子を見ながら調整することをおすすめします。

CO₂濃度はゆるやかに変化させる

生育期間中の急激な濃度変化は、作物の生育障害につながるおそれがあります。

CO₂濃度を上げるときや下げるときには一定時間を設け、CO₂濃度がゆるやかに変化するよう管理しましょう。

実際にCO₂濃度を測って状況確認しながら施用すると効果的です。

施設や設備条件があり大気濃度400ppmをやや上回る程度に施用する際には、細かい濃度管理ができるコントローラー（複合環境制御盤ウルトラエースシリーズ、炭酸ガスコントローラー CGCシリーズ（ネポン））の使用をおすすめします。

CO₂濃度ムラをなくす

CO₂濃度ムラの軽減に、循環扇やネポン社製温風暖房機（ハウスカオンキ）の送風機と連動することができます。

背の高い作物を栽培しているハウスや1000m²(10a)以上のハウスでは、CO₂が拡散しにくくなります。また、葉の先が少し揺れるほどの適度な気流があると、作物のCO₂吸収が盛んになります。CO₂施用の効果が高まるため、おすすめです。

もくじ

1	安全上のご注意	4
2	各部のなまえ	7
2-1	外観	7
2-2	制御盤	8
3	使用前の準備	9
3-1	使用前の準備と確認	10
4	使いかた	11
4-1	運転をはじめる	13
4-2	運転を停止する	14
5	日常の点検・お手入れ	16
5-1	毎日の点検・お手入れ	16
5-2	6か月に1～2回の点検・お手入れ	16
6	長期間使用しないとき	17
7	こんなときは？	18
7-1	故障・異常かな？と思ったら	18
7-2	停電のときは	20
8	移設・廃棄・譲渡	21
9	仕様	22
9-1	仕様表	22

製品型式記号と意味

お買い上げいただいたジー・エースの型式は、以下のような意味を表しています。

<u>CG</u>	—	<u>20</u>	<u>5</u>	<u>S</u>	<u>L</u>	<u>W</u>
①		②	③	④	⑤	⑥



①製品	ジー・エース
②施用能力目安	20：200坪
③シリーズ	5型
④電源・周波数	S：AC100V/200V 単相 50Hz/60Hz
⑤ガス種	L：LPG
⑥管理番号	識別記号W

1

安全上のご注意



- ご使用になる前に、この「安全上のご注意」をよくお読みのうえ正しくお使いください。
- ここに示した注意事項は、安全に関する重大な内容ですので、必ずお守りください。

表示と意味は、次のようになっています。

 危険 (DANGER)	誤った取り扱いをすると、人が死亡または重傷を負う危険が切迫して生じることが想定される内容を示します。
 警告 (WARNING)	誤った取り扱いをすると、人が死亡または重傷を負う可能性が想定される内容を示します。
 注意 (CAUTION)	誤った取り扱いをすると、人が軽傷を負う可能性や物的損害*の発生が想定される内容を示します。

*物的損害とは、業務用施設や栽培物および動植物にかかわる拡大損害を意味します。

図記号の意味は、次のようになっています。

 注意	注意（危険、警告を含む）を示します。 具体的な注意内容は、△の中や近くに絵や文章で示します。
 禁止	禁止（してはいけないこと）を示します。 具体的な禁止内容は、○の中や近くに絵や文章で示します。
 必ず行う	強制（必ずすること）を示します。 具体的な強制内容は、●の中や近くに絵や文章で示します。

弊社指定以外の部品などの 取り付けについて

弊社指定以外の部品などの取り付けおよび使用は、製品の性能を損ねる改造行為となります。改造を行った場合、当社は保証期間内でも製品に関する一切の責任を負いません。指定以外の部品などの使用による事故、機器の故障およびその他のトラブルなどは、すべてお客様の責任の範囲で処置いただくこととなります。

危険 (DANGER)



必ず行う

- ガス漏れに気づいたときは、
1. すぐに使用をやめる
 2. ガス栓を閉める
 3. 販売店または最寄りのガス事業所（供給業者）に連絡する



火気禁止

- ガス漏れ時は、絶対に
- ・ 火をつけない
 - ・ 電気器具のスイッチの入・切をしない
 - ・ 電源プラグの抜き差しをしない
- 炎や火花で引火し爆発事故をおこすおそれがあります。



禁止



必ず行う

- バーナーが着火しないときや途中で消えたとき、5分以上待ってから点火操作する
- すぐに点火すると機器内に残ったガスに異常着火し、大きな音がして機器が変形するおそれがあります。変形によるすき間ができたときは、使用を止め修理を依頼してください。
- 点火しにくいことがたびたび発生する場合は、修理が必要です。お買い上げの販売店、またはお近くの弊社サービスセンターに連絡してください。



必ず行う

- ヒートポンプをご使用の場合、ヒートポンプから冷媒漏れがあるときは機器の使用を中止する
- お買い上げの販売店、または弊社サービスセンターに連絡する
- 漏れた冷媒が火気に触れると、有毒ガスが発生するおそれがあります。

警告 (WARNING)



CO₂施用以外に使用しない 暖房機として使用しない

予想しない事故が発生するおそれがあります。



分解・修理・改造はしない 事故のおそれがあります。



必ず行う

必ず銘板に表示のガス・電源で使用する
表示のガス種および電源が一致しないと、不完全燃焼や異常点火、故障のおそれがあります。

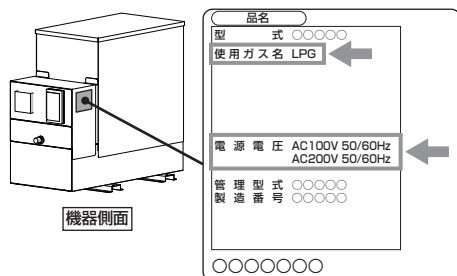

危険物やスプレー缶を近づけない
危険物（ベンジン、シンナーなど）やスプレー缶を機器周辺および温風の当たるところで使用しないでください。
火災や爆発のおそれがあります。



可燃物を近づけない
可燃物（カーテンなど）を機器の近くで使用しないでください。
火災のおそれがあります。



CO₂吹出口をふさがない
不完全燃焼や異常燃焼などの事故のおそれがあります。



衣類の乾燥厳禁

衣類などの乾燥には使用しない
衣類が落下して火がつき、火災のおそれがあります。



必ず行う

異常（異音・異臭）を感じたときは使用を中止し、お買い上げの販売店、またはお近くの弊社サービスセンターに連絡する
異常のまま使用すると感電や火災のおそれがあります。



必ず行う

据え付け工事は販売店に依頼する
据え付けや移設工事は販売店または専門業者に依頼し、お客さまご自身ではおこなわないでください。
施工不備があると感電や漏電、火災、事故などのおそれがあります。

⚠ 注意 (CAUTION)



高温度の場所では使用しない

本体や機器内部がぬれたり、結露したりするような高温状態で使用すると、漏電するおそれがあります。



高温度の場所では使用しない

機器周辺が40℃以上になるような高温の場所で使用すると、故障や誤動作のおそれがあります。



ぬれ手禁止

ぬれた手で、スイッチや電源プラグなどをさわらない

感電のおそれがあります。



接触禁止

操作部以外は手を触れない

機器内部や制御盤内の配線部には手を触れないでください。感電やけがのおそれがあります。



禁止

運転中や停止直後は触らない

高温になるため、やけどのおそれがあります。



必ず行う

能力に適合する広さのハウスで使用する

ハウス内のCO₂濃度が上昇し、人体に障害を与えたり、作物障害を引き起こすおそれがあります。



禁止

規定濃度 (2500 ppm) 以上のときは運転しない

ハウス内のCO₂濃度が上昇し、人体に障害を与えたり、作物障害を引き起こすおそれがあります。



水ぬれ禁止

農薬や水をかけない

感電、機器故障や製品寿命を損なうおそれがあります。



禁止

換気扇を同時運転しない

不完全燃焼や異常燃焼などの事故のおそれがあります。



禁止

3時間以上連続して運転しない

ハウス内のCO₂濃度が上昇し、人体に障害を与えたり、作物障害のおそれがあります。



必ず行う

電源コンセントを使用する場合、電源プラグはコンセントに根元まで差し込む
火災のおそれがあります。



必ず行う

日常の点検やお手入れは必ず行う

機器が故障するおそれがあります。



必ず行う

定期的に点検・整備を受ける

整備不良があると、事故のおそれがあります。

2

各部のなまえ

2-1 外観

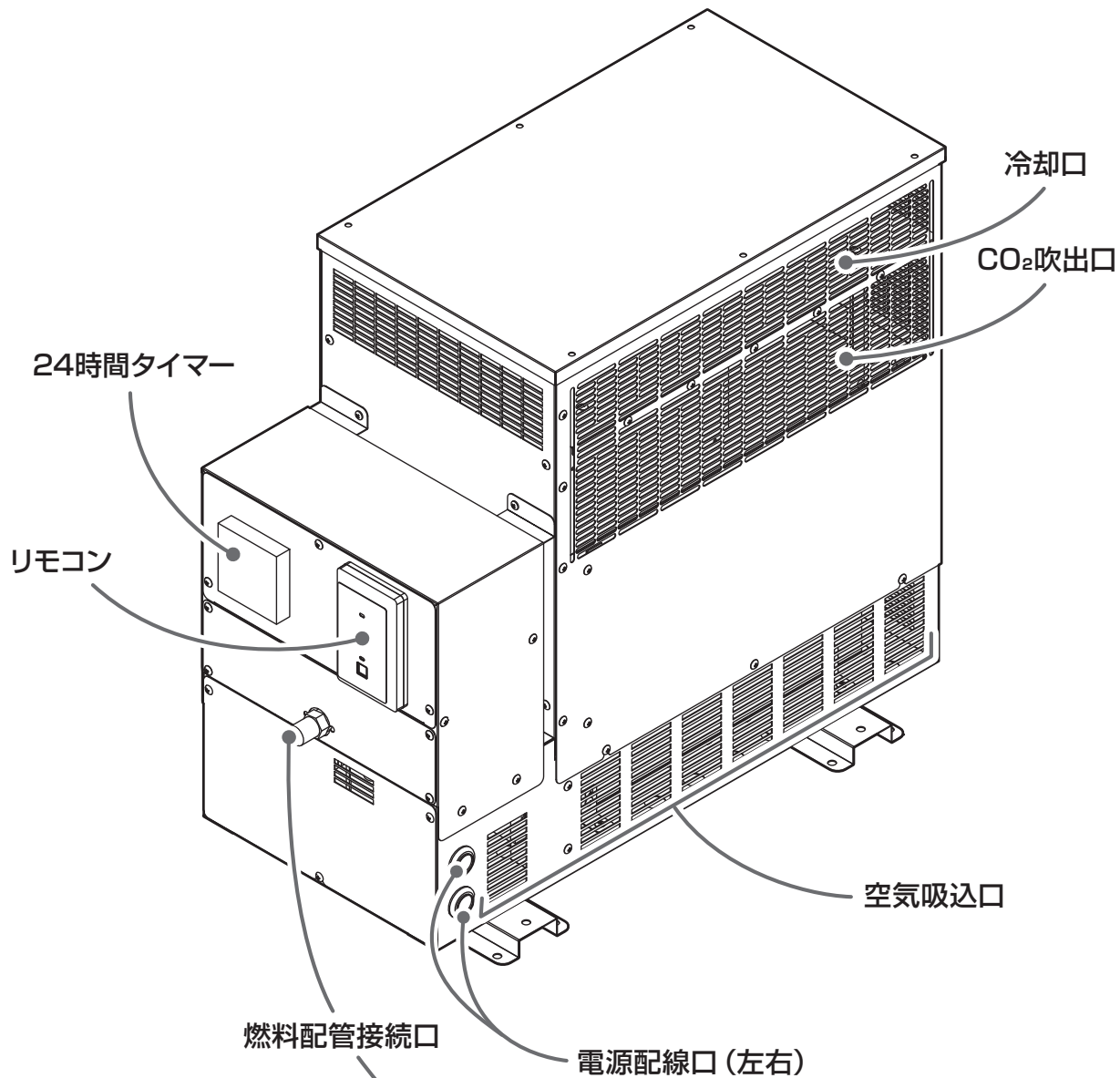

各部のなまえ

リモコン

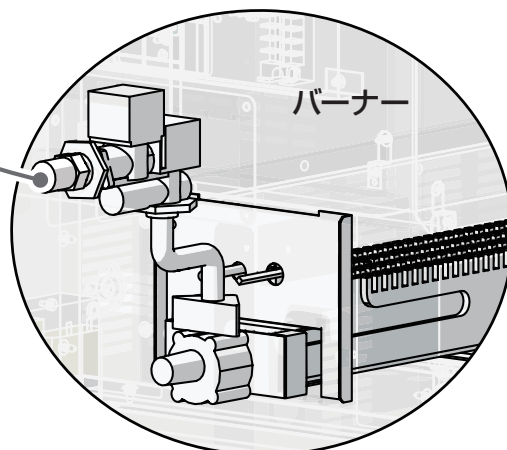
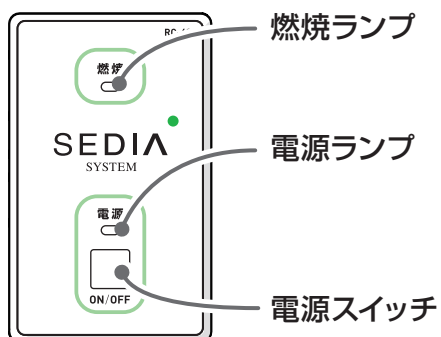

2-2 制御盤

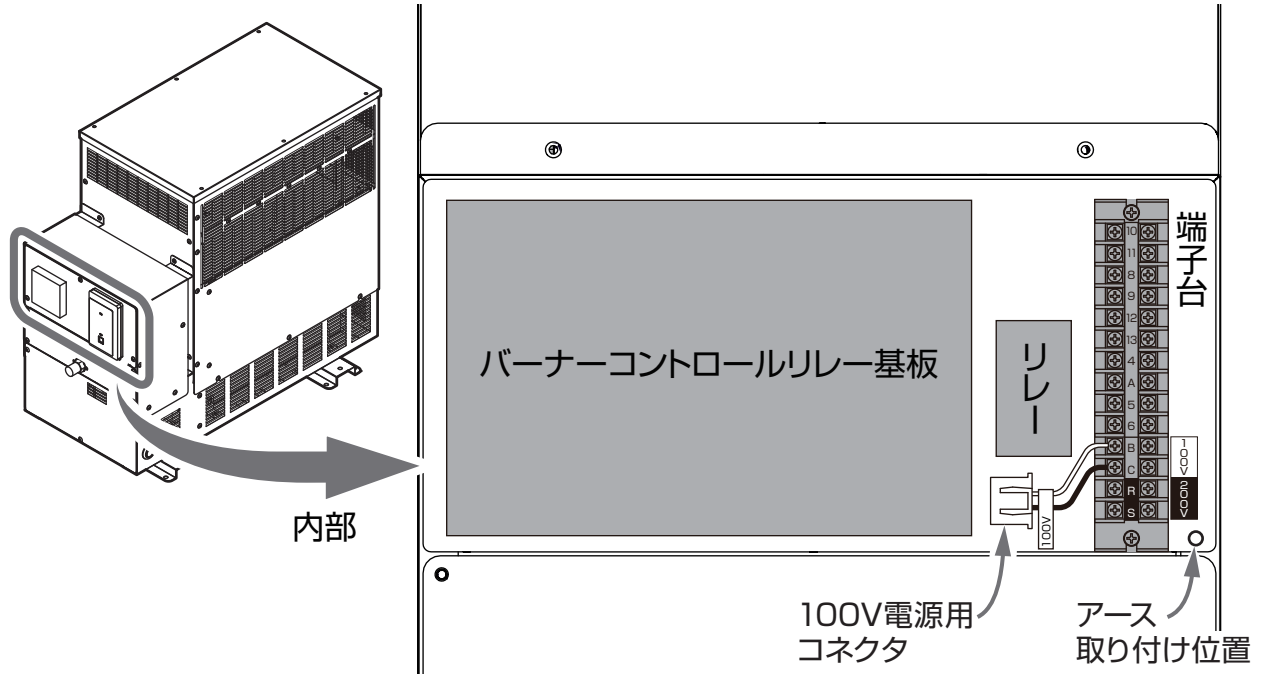

3

使用前の準備

危険

ガス漏れに気づいたときは、

1. すぐに使用を中止する
2. ガス栓を閉める
3. 販売店または最寄のガス事業所（供給業者）に連絡する

ガス漏れ時は、絶対に

- ・ 火をつけない
- ・ 電気器具のスイッチの入・切をしない
- ・ 電源プラグの抜き差しをしない

炎や火花で引火し爆発事故をおこすおそれがあります。

ヒートポンプから冷媒漏れがあるときは機器の使用を中止する。お買い上げの販売店、または弊社サービスセンターに連絡する

漏れた冷媒が火気に触れると、有毒ガスが発生するおそれがあります。

警告

必ず銘板に表示のガス・電源で使用する

表示のガス種および電源が一致しないと、不完全燃焼や異常点火、故障のおそれがあります。

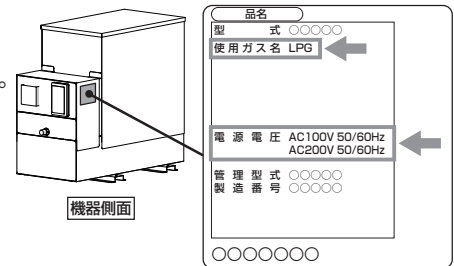

分解・修理・改造はしない

ご自分で修理などを行い使用されますと、事故のおそれがあります。

危険物やスプレー缶を近づけない

危険物（ベンジン、シンナーなど）やスプレー缶を機器周辺および温風の当たるところで使用しないでください。

火災や爆発のおそれがあります。

可燃物を近づけない

可燃物（カーテンなど）を機器の近くで使用しないでください。

火災のおそれがあります。

CO₂吹出口にダクトを接続しない

不完全燃焼や火災などの事故のおそれがあります。

CO₂吹出口をふさがない

不完全燃焼や異常燃焼などの事故のおそれがあります。

ハウスの燃焼空気取入口をふさがない

酸素が不足し、不完全燃焼や異常燃焼など事故のおそれがあります。

空気吸込口をふさがない

酸素が不足し、不完全燃焼や異常燃焼など事故のおそれがあります。

注意

ぬれた手で、スイッチや電源プラグなどをさわらない

感電のおそれがあります。

電源プラグはコンセントに根元まで差し込む

火災のおそれがあります。

電源コードに無理な力を加えたり、物を乗せたりしない

火災や感電のおそれがあります。

傷んだプラグやゆるんだコンセントは使用しない

火災のおそれがあります。

電源プラグを抜くときは、コードを持って引き抜かない

火災や感電のおそれがあります。

電源プラグのほこりは定期的に取り除く

電源プラグを掃除してください。火災や感電のおそれがあります。

3-1 使用前の準備と確認



① ガスの元栓を開く

② チェックシートに従い、点検する

チェックシート	
<input type="checkbox"/>	機器周辺に燃えやすいものがない 製品にカーテンや異物がかからないようにする
<input type="checkbox"/>	ガス配管やバルブからガス漏れしていない
<input type="checkbox"/>	ジー・エース専用の電源回路を使用している 電源はジー・エース専用のブレーカーを設けている 接続電源：AC100V 単相、またはAC200V 単相
<input type="checkbox"/>	アースを確実に接続している
<input type="checkbox"/>	機器の空気取り入れ口をふさいでいない
<input type="checkbox"/>	CO ₂ 吹出口を改造していない 例：ダクトを取り付ける
<input type="checkbox"/>	ハウスの燃焼空気取入口をふさいでいない
<input type="checkbox"/>	24時間タイマーのマニュアルスイッチが「AUTO」になっている

4

使いかた

 危険	<p>バーナーが着火しないときや途中で消えたとき、5分以上待ってから点火操作する すぐに点火すると機器内に残ったガスに異常着火し、大きな音がして機器が変形するおそれがあります。 変形によるすき間ができたときは、使用を止め修理を依頼してください。 点火しにくいことがたびたび発生する場合は、修理が必要です。お買い上げの販売店、またはお近くの弊社サービスセンターに連絡してください。</p>
 警告	<p>CO₂施用以外に使用しない 暖房機として使用しない 予想しない事故が発生するおそれがあります。</p> <p>衣類などの乾燥には使用しない 衣類が落下して火がつき、火災のおそれがあります。</p> <p>硫黄くん蒸装置と同時に運転しない 硫黄くん蒸が終わったら十分に換気してから運転する くん蒸した硫黄が燃料と一緒に燃えると毒性の強い亜硫酸ガスとなり、人体に傷害を与えたり作物障害を引き起こすおそれがあります。</p> <p>薬品が浮遊した状態で運転しない 人体に傷害を与えたり、作物障害を引き起こすおそれがあります。</p> <p>機器の上に物を載せない 火災のおそれがあります。</p> <p>異常（異音・異臭）を感じたときは使用を中止する 異常のまま使用すると感電や火災のおそれがあります。</p>
 注意	<p>高湿度の場所では使用しない 本体や機器内部がぬれたり、結露したりするような高湿状態で使用すると、漏電するおそれがあります。</p> <p>高温の場所では使用しない 機器周辺が40℃以上になるような高温の場所で使用すると、故障や誤動作のおそれがあります。</p> <p>ぬれた手で、スイッチや電源プラグなどをさわらない 感電のおそれがあります。</p> <p>操作部以外は手を触れない 機器内部や制御盤内の配線部には手を触れないでください。感電やけがのおそれがあります。</p> <p>運転中や停止直後は触らない 高温になるため、やけどのおそれがあります。</p> <p>CO₂吹出口、燃焼空気取入口、冷却口などに指や異物を入れない けがや火災のおそれがあります。</p> <p>機器本体、燃料接続口などに乗らない けがや機器の変形による故障のおそれがあります。</p> <p>能力に適合する広さのハウスで使用する 規定濃度（2500ppm）以上のときは運転しない 3時間以上の連続運転をしない ハウス内のCO₂濃度が上昇し、人体に障害を与えたり、作物障害を引き起こすおそれがあります。</p> <p>ひんぱんに燃焼・停止を繰り返さない 点火・消火時は一酸化炭素などの有害物質が発生します。ひんぱんに燃焼・停止すると事故のおそれがあります。</p>



農薬や水をかけない

感電、機器故障や製品寿命を損なうおそれがあります。

ジー・エースと換気扇を同時に運転しない

不完全燃焼や異常燃焼などの事故のおそれがあります。

雷が発生しているときは、元電源を切る

火災や故障のおそれがあります。

お願い

- 運転中にハウス内で作業を行う場合は、CO警報器をご利用ください。
- 標高1000m以上の高地では使用できません。

4-1 運転をはじめる

① 24時間タイマーの運転時間帯を設定する

運転する時間帯のツメを内側に倒します。

◎セット時刻は24時間表示です。15分ごとに運転を設定できます。

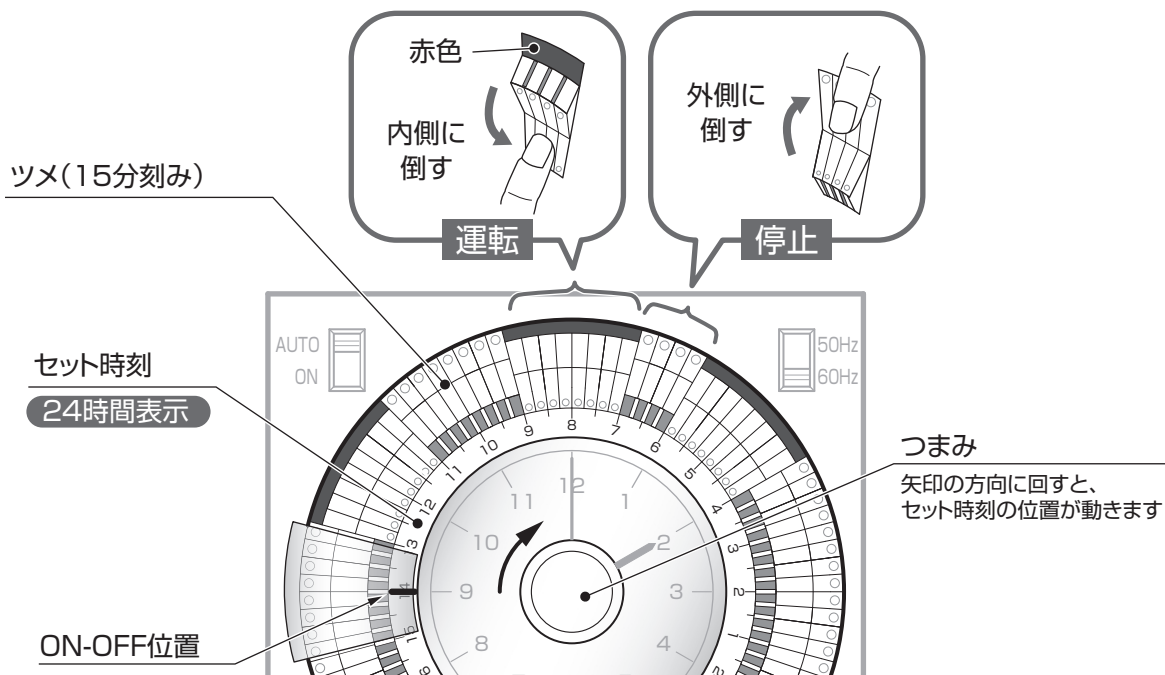

お知らせ

●複合環境制御盤 ウルトラエースシリーズや炭酸ガスコントローラー CGCシリーズ（ネボン）を使用する場合は、

- ①この機器の24時間タイマーのツメはすべて「停止」に設定する
「運転」を設定していると正常に制御できません。
- ②炭酸ガスコントローラーや複合環境制御盤で運転時間帯を設定する
設定方法はそれぞれの製品に付属している取扱説明書を参照してください。

使
い
か
た

② 24時間タイマーを現在時刻に合わせる

つまみを矢印方向に回し、時計を現在時刻に合わせます。

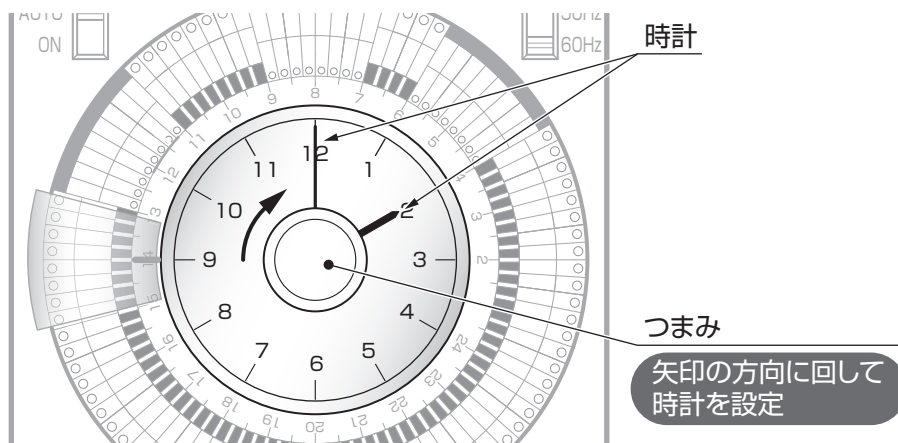

お知らせ

●時計の長針短針と、セット時刻とツメとは連動しています。

3 電源スイッチを押し、運転をはじめる

◎電源ランプが点灯します。

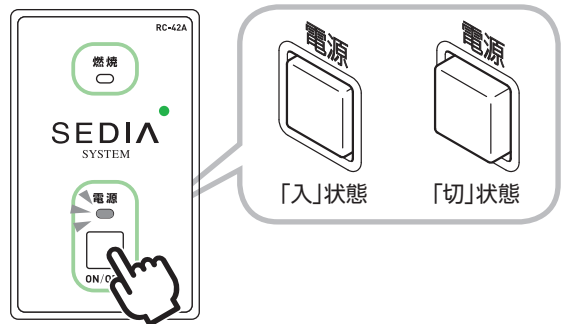

◎24時間タイマーの運転時間になると、約8秒後にバーナーを点火し、燃焼ランプを点灯します。

ネポン社製温風暖房機（以下ハウスカオンキ）のファンとの連動を設定している場合、同時にハウスカオンキのファンの運転が始まります。

◎停止時間になると、バーナーを消火し、燃焼ランプを消灯します。

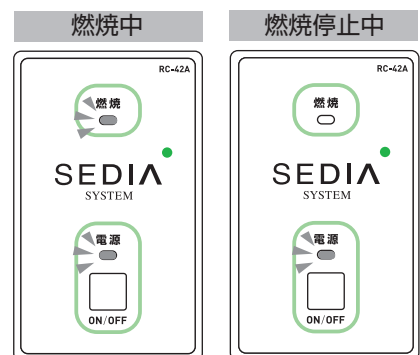

●燃焼状態を確認してください。

正常燃焼：青い炎

お願い

異常燃焼：炎の中に黄色い炎が筋状に現れる

換気をして、空気吸込口のほこりを取り除いてください。

異常燃焼が続く場合は、お買い上げの販売店、または弊社サービスセンターまでご連絡ください。

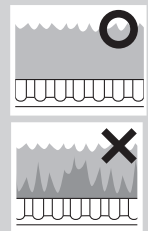

⚠ 注意

外部信号による運転は、燃焼時間・停止時間を最低5分以上に調節する
不完全燃焼や異常燃焼などの事故のおそれがあります。

外部コントローラーを使用するときは、運転・停止の信号がそれぞれ5分以上空くように
制御してください。

外部信号による運転は、設定濃度を2500ppm以下に設定する

ハウス内のCO₂濃度が上昇し、人体に傷害を与えたり、作物障害を引き起こすおそれがあります。

使
い
か
た

4-2 運転を停止する

■電源スイッチを押します。

◎自動運転を停止します。

◎電源ランプが消灯します。

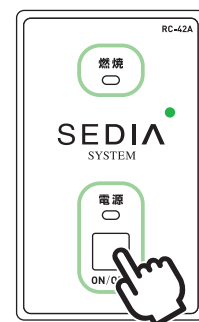

参考

●CO₂施用時間とCO₂濃度

施用時間を決める参考としてご利用ください。

【目安表の算出基準】

- ・ 外気CO₂濃度・施用前のハウス内CO₂濃度 400ppm
- ・ CO₂濃度は最大連続燃焼の14.2kWより算出
- ・ 換気率（カーテンなしを想定） 窓を全閉したとき：1回/h、窓を少し開けたとき：10回/h
- ・ 植物のCO₂消費分 CO₂吸収量の少ない作物：2g/（m³・h）、CO₂吸収量が多い作物：4g/（m³・h）

CO₂吸収量が少ない作物（イチゴ、ハウレンソウ、キク、バラなど）

[ppm]

		窓を全閉したとき				窓を少し開けたとき			
		50坪	100坪	150坪	200坪	50坪	100坪	150坪	200坪
施用時間 (h)	0	400	400	400	400	400	400	400	400
	0.25	1230	760	610	530	740	550	480	450
	0.5	1880	1050	770	640	770	560	490	460
	1	連続運転 しないで ください。	1450	1000	780	770	560	490	460
	1.5		1690	1140	870	770	560	490	460
	2		1830	1230	920	770	560	490	460
	2.5		1920	1280	950	770	560	490	460
	3		1970	1310	970	770	560	490	460

CO₂吸収量が多い作物（トマト、キュウリ、ナス、メロンなど）

[ppm]

		窓を全閉したとき				窓を少し開けたとき			
		50坪	100坪	150坪	200坪	50坪	100坪	150坪	200坪
施用時間 (h)	0	400	400	400	400	400	400	400	400
	0.25	1300	660	510	430	700	510	440	410
	0.5	1700	870	600	460	730	520	450	410
	1	連続運転 しないで ください。	1170	720	500	730	520	450	410
	1.5		1340	800	520	730	520	450	410
	2		1450	840	540	730	520	450	410
	2.5		1510	870	550	730	520	450	410
	3		1550	890	550	730	520	450	410

- 理論計算値で、CO₂濃度を保証するものではありません。使用状況によってCO₂濃度は異なります。CO₂濃度の管理には、複合環境制御盤 ウルトラエースシリーズや炭酸ガスコントローラー CGCシリーズ（ネボン）をご使用ください。

 注意	<p>規定濃度（2500ppm）以上のときは運転しない 3時間以上連続して運転しない</p> <p>ハウス内のCO₂濃度が上昇し、人体に障害を与えたり、作物障害を引き起こすおそれがあります。</p>
---	--

使
い
か
た

5

日常の点検・お手入れ

⚠ 注意

点検やお手入れをするときは、機器を停止し、元電源を切り、ガスバルブを閉じる
けがや感電、ガス漏れなどのおそれがあります。

日常の点検やお手入れは必ず行う
機器が故障するおそれがあります。

定期的に点検・整備を受ける
整備不良があると、事故のおそれがあります。

お知らせ

- 長期間で使用になりますと、機器の点検が必要です。
1年に1回の「定期点検」をおすすめします。

5-1 毎日の点検・お手入れ

- 機器は常に清掃し、ほこりなどはきれいにふき取ってください。
- 機器や燃焼空気取入口の周辺にある草や枯れ葉は取り除いてください。

点検項目

- 1 機器やガスボンベの周囲に燃えやすいものがないか
- 2 機器やガス配管、バルブからガス漏れがないか
- 3 電源配線に異常がないか、アースは確実に接続されているか
- 4 燃焼空気取入口はふさがれていないか
- 5 ヒートポンプを使用している場合、ヒートポンプから冷媒漏れはないか

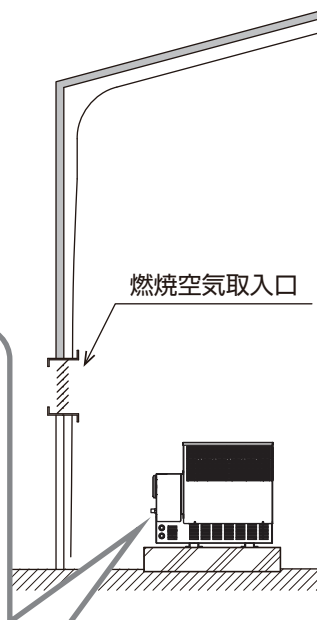
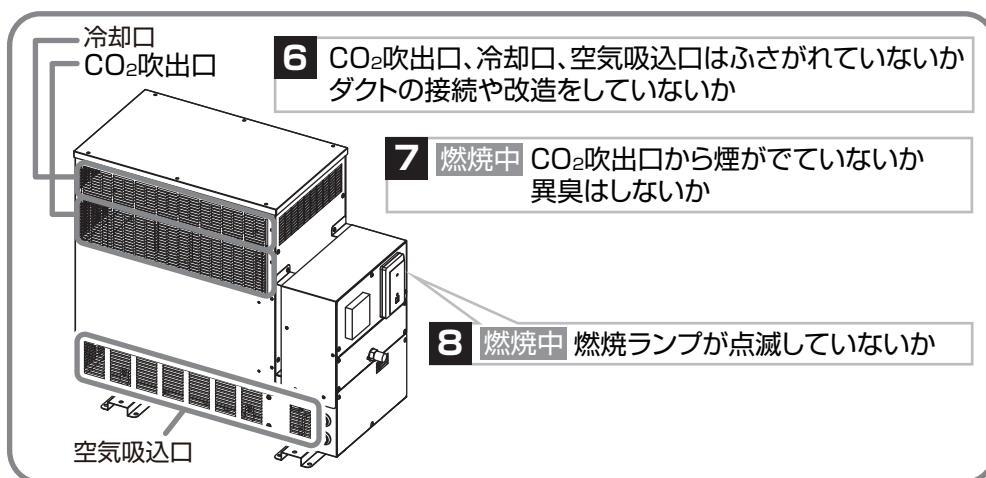

日常の点検・お手入れ

5-2 6か月に1～2回の点検・お手入れ

AC100V電源で電源プラグを使用している場合は、
電源プラグの先端部分のほこりを取り除いてください。

ほこりがたまって
いたら取り除く

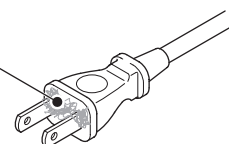

6

長期間使用しないとき



注意

長期間使用しないときは電源を切り、ガスの元栓を閉じることがや感電、ガス漏れなどのおそれがあります。

お願い

●シーズン終了後は、必ず各部のお手入れをしてください。

■雨水を避け、風通しの良い屋内に保管してください。

湿気の多い場所や腐食するような場所では、機器に異常が生じるおそれがあります。

■使用を再開するときは、工事説明書15ページの「工事完了後の確認」と「試運転」を行ってください。

7

こんなときは？



注意

異常（異音・異臭）を感じたときは使用を中止し、お買い上げの販売店、またはお近くの弊社サービスセンターに連絡する
異常のまま使用すると感電や火災のおそれがあります。

7-1 故障・異常かな？と思ったら

■修理を依頼される前に一度確認してください。

原因が分からないときや故障を確認したときは、必ずお買い上げの販売店、またはお近くの弊社サービスセンターにお問い合わせください。

状況から調べる

状況	原因	処置方法
ジー・エースが稼動しない	電源配線や電気プラグなどが接続されていない	電源配線や電気プラグを正しく接続する
	電源が供給されていない	電源を供給する
	24時間タイマーの設定が間違っている	24時間タイマーが正しく設定されているか確認してください ➔13ページ「4-1 運転をはじめる」参照
	不完全燃焼警報ユニット（別売品）が働いている	不完全燃焼警報ユニットのランプを確認して、お買い上げの販売店、またはお近くの弊社サービスセンターにご連絡ください
CO ₂ 吹出口からすすや黒煙が出る	使用しているガスが、銘板に表示のガス種と異なる	銘板に表示のガスを使用する
	CO ₂ 吹出口の近くに障害物がある	障害物を取り除く
	空気吸込口にほこりが溜まっている	ほこりを取り除く
CO ₂ 吹出口から異臭や目を刺激する	不完全燃焼しているガスが漏れている	すぐにガスの元栓を閉め、機器を停止するその後、お買い上げの販売店、またはお近くの弊社サービスセンターにご連絡ください

ランプの点滅パターンから調べる

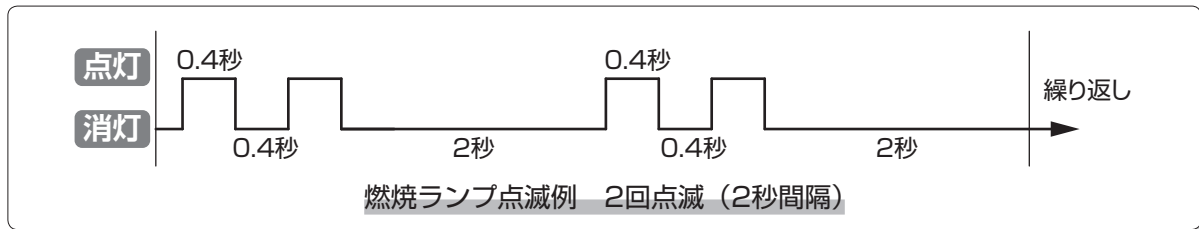

ランプ表示		原因		処置方法
電源ランプ (緑)	燃焼ランプ (赤)	内容	作動した 安全装置	
消灯	消灯	配電盤の電源ブレーカーが作動している	停電安全装置	電源を復旧する
		電源配線が外れている		専門の工事業者へ依頼して、電源配線を修理する
		停電している		停電が復旧されるまで使用を中止する →20ページ「7-2 停電のときは」参照
		その他	—	お買い上げの販売店、またはお近くの弊社サービスセンターにご連絡ください
点灯	1回点滅 (6秒間隔)	停電があり、電源が復帰した	停電安全装置	→20ページ「7-2 停電のときは」参照
	1回点滅 (2秒間隔) ・ 2回点滅 (2秒間隔)	燃料切れになった	燃焼安全制御装置	①電源スイッチを押して電源ランプを消灯する ②ガスボンベの残量を確認し、必要な場合は交換する ③電源スイッチを入れる
		ガスの元栓が閉まっている		ガスの元栓を開く
		地震が発生し、ガスメーター（マイコンメーター）が自動停止が作動している		ガスメーター（マイコンメーター）を復旧する
	その他	—	お買い上げの販売店、またはお近くの弊社サービスセンターにご連絡ください	
	6回点滅 (2秒間隔)	機器が傾いている 機器が強い振動や衝撃をうけた	転倒時消火装置	水平な場所に設置する 機器や周辺設備に異常がないか確認し、異常がない場合は電源スイッチを押し電源ランプを消灯してから、再度電源スイッチを入れる
	7回点滅 (2秒間隔)	一酸化炭素が発生している（CO警報器接続時） その他安全装置が働いている	外部インターロック	電源を切り、接続している安全装置の状況に合わせて対応してください。 復旧する場合は、→20ページ「停電復旧後の操作」参照
	その他の点滅	点検・修理が必要な故障です	—	ランプの点滅回数を控えたあと、電源を切り、お買い上げの販売店、またはお近くの弊社サービスセンターにご連絡ください

こんなときは故障ではありません

こんなとき	理由
CO ₂ 吹出口の一部が変形する	熱によるもので、通常どおり使用できます
CO ₂ 吹出口の一部が変色する（焼け色）	熱によるもので、通常どおり使用できます
点火・消火のときに「ポッ」という音がある	異常ではありません。点火・消火時に音がする場合があります

7-2 停電のときは

■停電が復旧されるまで使用を中止してください。

停電復旧後の操作

① 電源スイッチを押して、電源ランプを消灯する

② 24時間タイマーの現在時刻を設定する

停電時は24時間タイマーも停止します。現在時刻を再設定してください。

③ 電源スイッチを入れる

8

移設・廃棄・譲渡

注意

据え付け工事は販売店に依頼する

据え付けや移設工事は販売店または専門業者に依頼し、お客さまご自身ではおこなわない
てください。

施工不備があると感電や漏電、火災、事故などのおそれがあります。

廃棄は専門業者に依頼する

絶対に不法に投棄などはしないでください。

お願い

- 譲渡するときは取扱説明書（本書）を必ず添付してください。

不明なときは、お買い上げの販売店、またはお近くの弊社サービスセンターにご相談ください。

9

仕様

9-1 仕様表

型 式		CG-205SLW
CO ₂ 発生量	kg/h	3.1 (1.53 m ³ N/h)
発熱量	kW	14.2
供給面積	m ²	360 ~ 620
燃料		プロパンガス (LPG)
燃料消費量	kg/h	1.02 (0.51 m ³ N/h)
供給ガス圧	kPa	2.75
電源		AC100V/200V 単相 (内部切替) 50/60Hz
消費電力 (50/60Hz)	W	20/18 (100V)
		30/25 (200V)
運転電流 (50/60Hz)	A	0.2/0.2 (100V)
		0.2/0.2 (200V)
バーナー	電子イグナイター	1次: 35VA 2次: 16kV _{0-p}
制御装置	制御方式	24時間タイマーによる ON-OFF 制御方式 (ON-OFF 設定幅可変: 設定最小幅 15分)
	運転装置	・スイッチ (運転/停止スイッチ) ・表示灯<運転 (緑)、燃焼 (赤)>
	安全装置	・燃焼安全制御装置 ・温度ヒューズ ・過熱防止装置 ・転倒時消火装置
	外部接続機能	・ウルトラエース接続端子 ・CO警報器 (オプション品ネポン) 接続端子 ・温風暖房機HK (オプション品ネポン) 送風機連動用出力端子 ・外部インターロック入力端子
燃料配管接続口径		1 / 2B メス (付属品使用時)
製品質量	kg	25.5
付属品		・ガス配管用ソケット (1/2B) ・取扱説明書 ・工事説明書

注記

- 発熱量・燃料消費量は以下の数値を基準に算定してあります。
 <プロパンガス> プロパン 95%、ブタン 5%、ガス密度 2kg/m³ N
 高発熱量…50 MJ/kg (100 MJ/m³ N)
- 消費電力および運転電流は、定常運転状態のときの値を示します。
- 製品質量は、梱包質量を除いてあります。
- 仕様・寸法等は改良のため、予告なく変更する場合があります。

海外でのご使用について

本製品は日本国内専用です。

海外各国の安全規格や規制に準拠していません。





定期点検

定期点検について



注意

定期的に点検・整備を受けてください
整備不良がありますと、事故のおそれがあります。

この製品は、定期点検が必要です。

この製品の性能を維持し、お客様が安全にお使いいただくために、定期点検（有料）をお受けください。定期点検のお申し込み、内容や手続きに関するお問い合わせは、お近くの弊社サービスセンターまでご連絡ください。

また、製品に同封の「点検・修理申込書」でも直接お申し込みいただけます。必要事項をご記入のうえ、FAX（フリーダイヤル）にてお申し込みください。

定期点検

定期点検のお申し込み・お問い合わせは・・・

お近くの渡辺パイプサービスセンター

FAXによる定期点検のお申し込みは・・・

FAX 0120 - 731319

長年ご使用の機器の点検をぜひ！



このような
症状は
ありませんか

- 運転中に異常な音や振動がする
- こげくさい臭いがする
- 燃料漏れ、臭いがする
- その他の異常がある

故障や事故防止のため、電源プラグを抜いて使用を中止してください。

必ずお買い上げの販売店に点検修理を依頼してください。



保証とアフターサービス

保証について

- 保証期間は、お買い上げ日から1年です。
保証期間中でも有料となる場合があります。

補修用性能部品の保有期間

この製品の補修用性能部品の保有期間は、製造後12年です。
補修用性能部品とは、その製品の性能を維持するために必要な部品です。

修理を依頼されるときは

18 ページの「こんなときは？」に従ってお調べいただき、なお異常があるときは、元電源を切って（電源プラグがある場合は、電源プラグを抜いて）、お買い上げの販売店、またはお近くの弊社サービスセンターにご連絡ください。

製品に同封の「点検・修理申込書」でも直接修理をお申し込みいただけます。
必要事項をご記入のうえ、FAX（フリーダイヤル）にてお申し込みください。

■保証期間が過ぎているときは…

修理すれば使用できる場合には、ご希望により有料で修理させていただきます。

■修理料金の仕組み

修理代は技術料・部品代・交通費から構成されています。

技術料…故障した商品を正常に修復するための料金です。

部品代…修理に使用した部品代金です。

交通費…車両・移動に必要な料金です。

■ご連絡いただきたい内容

- 品名 ●型式
- お買い上げ日（年 月 日）
- 故障の状況（できるだけ具体的に）
- お名前 ●電話番号
- ご住所（付近の目印などもあわせてお知らせください）
- 訪問希望日

修理のご用命は…

お買い上げの
販売店

または

お近くの
渡辺パイプ
サービスセンター

ご相談

渡辺パイプサービスセンター

- 1 札幌サービスセンター
〒003-0821 北海道札幌市白石区菊水元町1条3
TEL.011(872)1051 FAX.011(872)1053
- 2 旭川サービスセンター
〒079-8442 北海道旭川市流通団地2条2-20
TEL.0166(48)6172 FAX.0166(48)6207
- 3 函館サービスセンター
〒049-0101 北海道北斗市追分6-2-14
TEL.0138(50)8150 FAX.0138(48)5596
- 4 帯広サービスセンター
〒080-0046 北海道帯広市西16条北1-22-29
TEL.0155(38)5452 FAX.0155(35)5118
- 5 青森サービスセンター
〒039-3524 青森県青森市滝沢字下川原98-1
TEL.017(737)3265 FAX.017(726)5173
- 6 八戸サービスセンター
〒039-2246 青森県八戸市桔梗野工業団地2-11-6
TEL.0178(20)3011 FAX.0178(20)1852
- 7 岩手サービスセンター
〒020-0846 岩手県盛岡市流通センター北1-11-18
TEL.019(637)1421 FAX.019(637)1428
- 8 宮城サービスセンター
〒984-0032 宮城県仙台市若林区荒井字細沼94-9
TEL.022(390)9651 FAX.022(288)8205
- 9 秋田サービスセンター
〒010-0944 秋田県秋田市川尻若葉町5-5
TEL.018(824)3575 FAX.018(824)3581
- 10 山形サービスセンター
〒990-0835 山形県山形市やよい1-1-13
TEL.023(645)4198 FAX.023(645)6363
- 11 福島サービスセンター
〒963-8828 福島県郡山市大河原1-2
TEL.024(943)4788 FAX.024(943)0131
- 12 茨城サービスセンター
〒319-0111 茨城県小美玉市中野谷字西原501
TEL.0299(49)1026 FAX.0299(49)1387
- 13 栃木サービスセンター
〒329-0402 栃木県下野市笹原95-8
TEL.0285(44)9881 FAX.0285(44)9882
- 14 群馬サービスセンター
〒373-0823 群馬県太田市西矢島町626-1
TEL.0276(45)6521 FAX.0276(45)6533
- 15 埼玉サービスセンター
〒331-0811 埼玉県さいたま市北区吉野町2-191-10
TEL.048(669)1531 FAX.048(668)1028
- 16 千葉サービスセンター
〒264-0007 千葉県千葉市若葉区小倉町836
TEL.043(236)3991 FAX.043(236)3993
- 17 新潟サービスセンター
〒950-2032 新潟県新潟市西区的場流通1-2-6
TEL.025(269)5821 FAX.025(269)5824
- 18 富山サービスセンター
〒932-0122 富山県小矢部市浅地785
TEL.0766(61)2271 FAX.0766(61)3907
- 19 長野サービスセンター
〒399-8212 長野県安曇野市堀金三田1326
TEL.0263(71)2709 FAX.0263(72)1039
- 20 小諸サービスセンター
〒384-0061 長野県小諸市加増3-8-43
TEL.0267(22)9950 FAX.0267(22)9953
- 21 岐阜サービスセンター
〒501-6302 岐阜県羽島市舟橋町4-45
TEL.058(397)1571 FAX.058(398)1776
- 22 静岡サービスセンター
〒422-8009 静岡県静岡市駿河区弥生町4-76
TEL.054(263)2526 FAX.054(263)2527
- 23 愛知サービスセンター
〒441-8083 愛知県豊橋市東脇3-8-14
TEL.0532(35)1240 FAX.0532(35)0536
- 24 大阪サービスセンター
〒597-0081 大阪府貝塚市麻生中1030-1
TEL.072(420)0617 FAX.072(426)0349
- 25 兵庫サービスセンター
〒675-1105 兵庫県加古郡稲美町加古382
TEL.079(492)9371 FAX.079(492)9376
- 26 島根サービスセンター
〒690-0025 島根県松江市八幡町880-57
TEL.0852(37)2921 FAX.0852(37)2859
- 27 岡山サービスセンター
〒701-0301 岡山県都窪郡早島町矢尾803
TEL.086(292)2900 FAX.086(292)2901
- 28 広島サービスセンター
〒729-0419 広島県三原市南方2-14-12
TEL.0848(86)5351 FAX.0848(86)6159
- 29 香川サービスセンター
〒761-0101 香川県高松市春日町1733-1
TEL.087(841)4111 FAX.087(841)4113
- 30 高知サービスセンター
〒783-0005 高知県南国市大楠乙875-1
TEL.088(863)0971 FAX.088(863)1075
- 31 佐賀サービスセンター
〒841-0042 佐賀県鳥栖市酒井西町字樋の口689-5
TEL.0942(85)3003 FAX.0942(85)3046
- 32 熊本サービスセンター
〒861-4144 熊本県熊本市南区富合町釈迦堂字下廻瀬480-4
TEL.096(357)7211 FAX.096(357)7215
- 33 宮崎サービスセンター
〒880-2211 宮崎県宮崎市高岡町花見2142-26
TEL.0985(82)5172 FAX.0985(82)5176
- 34 沖縄サービスセンター
〒901-1204 沖縄県南城市大里稲嶺1039
TEL.098(852)7075 FAX.098(944)8162
- 35 鹿児島サービスセンター
〒891-1302 鹿児島県鹿児島市東佐多町2000
TEL.099(245)5770 FAX.099(295)2539
- 36 法人営業部 東北サービスセンター
〒984-0032 宮城県仙台市若林区荒井字細沼94-9
TEL.022(390)9652 FAX.022(288)8205
- 37 法人営業部 関東サービスセンター
〒104-0045 東京都中央区築地5-6-10
TEL.03(3549)3080 FAX.03(5565)6380
- 38 法人営業部 関西サービスセンター
〒556-0023 大阪府大阪市浪速区福荷1-4-7
TEL.06(6563)6001 FAX.06(6562)9777
- 39 ナルトー工場
〒289-1306 千葉県山武市白幡1358
TEL.0475(82)4740 FAX.0475(82)3086
- 40 茨城物流センター
〒319-0111 茨城県小美玉市中野谷字西原501
TEL.0299(49)1062 FAX.0299(49)1064
- 41 げんき農場
〒289-1103 千葉県八街市八街に259-2
TEL.043(440)7010 FAX.043(443)8862
- 42 渡辺パイプベトナム(有)
Factory I, B2 Street, B Sec.,
Pho Noi A Industrial Park, Van Lam District,
Hung Yen Province, Vietnam
TEL.+84-321-3587-565 FAX.+84-321-3587-567



お買い上げ年月日／ 年 月 日

お買い上げ販売店／

電話番号 () -

お客様へ

お買い上げ年月日、
販売店名を記入してください。
サービスを依頼される時、
お役に立ちます。

水・住まい・農業の明日へ。そこにセディアシステム

渡辺パイプ株式会社

〒104-0045 東京都中央区築地5-6-10 浜離宮パークサイドプレイス16F

TEL:03-3549-3079 FAX:03-5565-6380

Email:green@sedia-system.co.jp <http://www.sedia-green.co.jp>